

Catálogo
Designwall®



Design Sofisticado com Estética Impecável

O **DesignWall** é um sistema de divisórias internas com montagem simples e acabamento elegante, garantindo eficiência energética, flexibilidade de layout e conforto em projetos modernos.





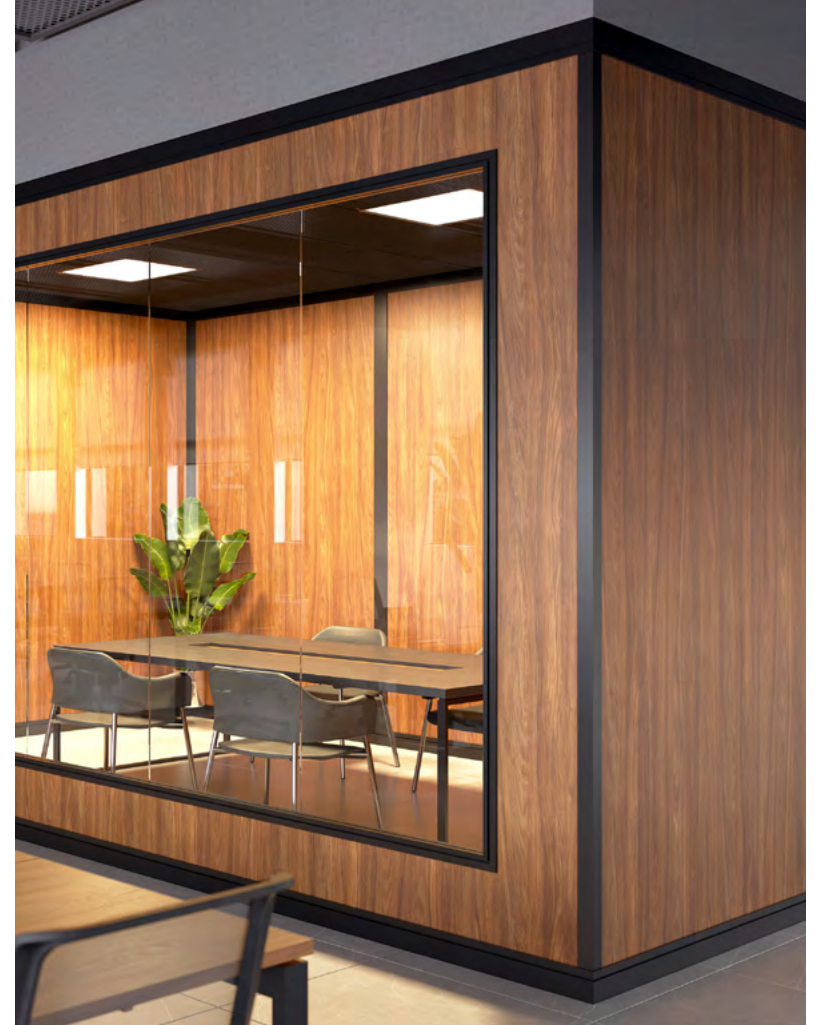

Soluções Elegantes para Espaços Funcionais

Com tampas removíveis e passagem para linhas elétricas, o DesignWall combina eficiência e estética, criando ambientes inteligentes e organizados.



Designwall®

Os acabamentos em alumínio do DesignWall foram desenvolvidos a fim de otimizar a instalação de Painéis Sala Limpa, para aplicação exclusiva em paredes e divisórias internas.

Características do Revestimento:

Material

Alumínio

Dimensões:

Comprimento

6 metros

Espessura

1,3 mm
1,5 mm*

Aplicação:

Painel Sala Limpa

50 mm



Preto Semi-Brilho

Produzido em

Anápolis/GO

*Apenas o acabamento Coluna Eletrificável possui 1,5 mm de espessura.



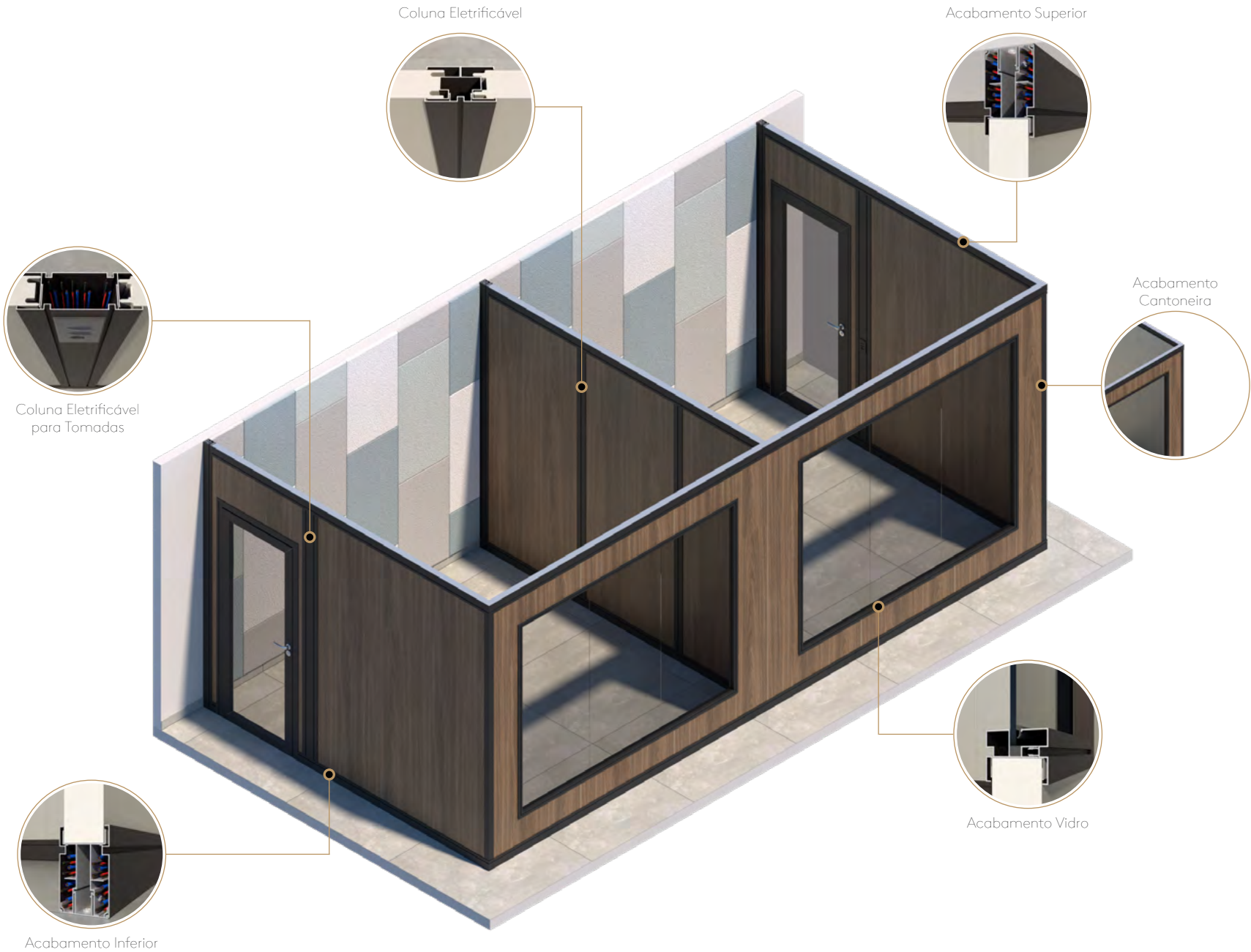
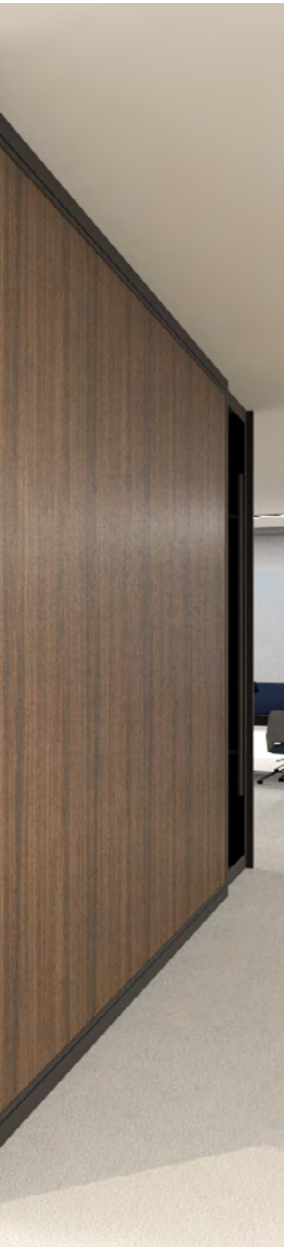

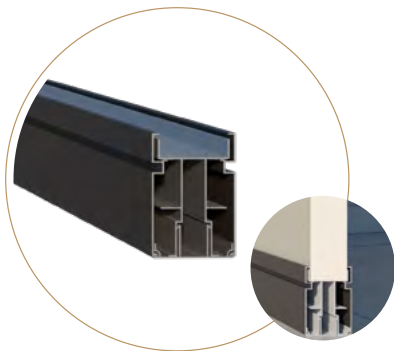

Acabamento Inferior

Composto por 04 perfis com tampas laterais removíveis que tornam o perfil inspecionável, possibilitando passagem de instalações elétricas e manutenções periódicas.

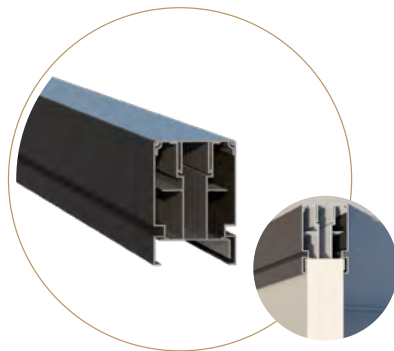

Acabamento Superior

Composto por 04 perfis com tampas laterais removíveis que tornam o perfil inspecionável, possibilitando passagem de instalações elétricas e manutenções periódicas. Também pode ser utilizado como acabamento lateral.

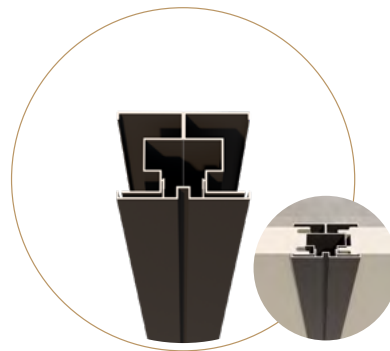

Coluna Eletrificável

Composto por 03 perfis, o sistema foi dimensionado para a passagem de instalações elétricas. A tampa frontal removível torna o acabamento inspecionável, possibilitando manutenções periódicas.

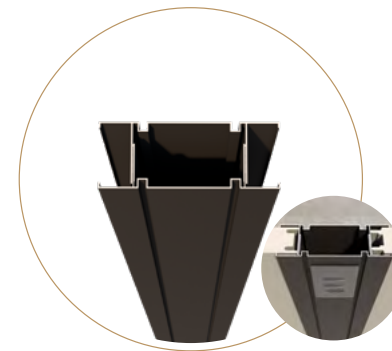

Coluna Eletrificável para Tomadas

Composto por 02 perfis, o sistema foi dimensionado para a passagem de instalações elétricas. A tampa frontal permite a instalação de tomadas e interruptores, além de ser removível, o que possibilita a inspeção do perfil e a realização de manutenções periódicas.

Perfis que compõem esse acabamento

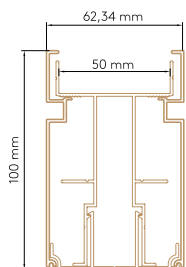
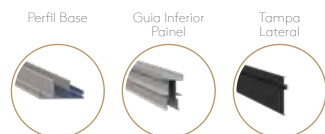

Perfis que compõem esse acabamento

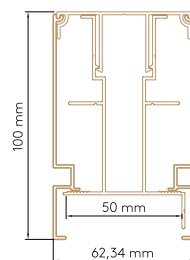

Perfis que compõem esse acabamento

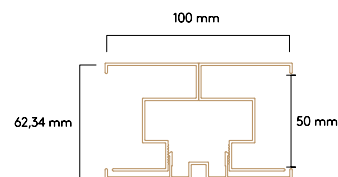

Perfis que compõem esse acabamento

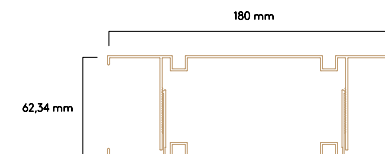

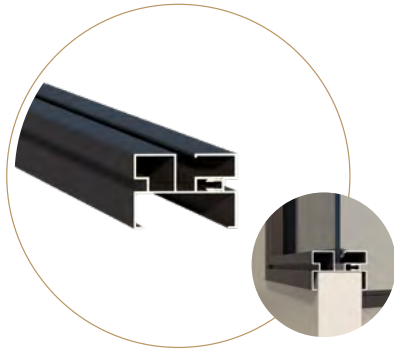

Acabamento Vidro

Composto por 02 perfis, possibilitando a compatibilização entre painéis isolados e folhas de vidro de 4 mm a 10 mm de espessura.

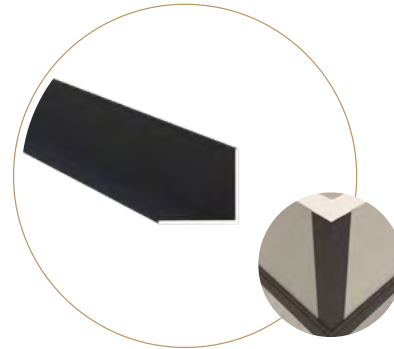

Acabamento Cantoneira

Perfil Cantoneira, parte da linha DesignWall para acabamentos em encontro de painéis.



Perfis que compõem esse acabamento

Guia Vidro



Perfil Tampa Vidro

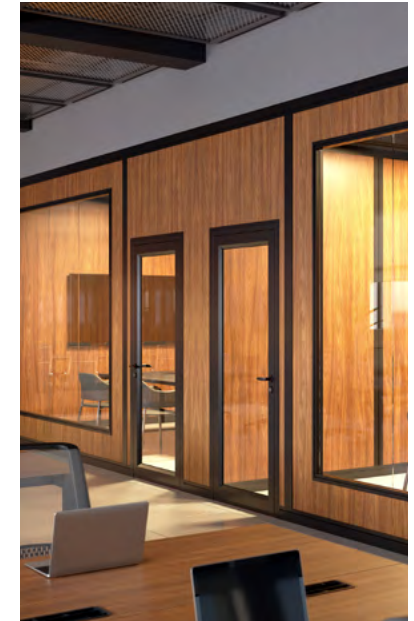
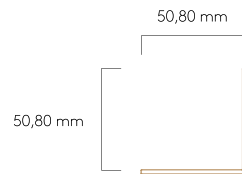
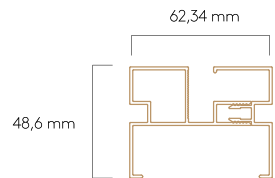



Construindo o Futuro

benchmarkbr.com.br

Central de vendas: 0800 747 1122

A Kingspan Isoeste reserva-se o direito de alterar as especificações do produto sem aviso prévio. Produtos e espessuras mostradas neste documento não devem ser consideradas como disponíveis em estoque, para mais informações entre em contato com seu consultor ou Departamento de Atendimento ao consumidor. As informações, detalhes técnicos e instruções de fixação, entre outros, contidos neste material são fornecidos de boa fé e se aplicam aos usos descritos. As recomendações de uso devem ser verificadas quanto à adequação e conformidade com os requisitos reais, especificações e quaisquer leis e regulamentações. Para outras aplicações ou condições de uso, a Kingspan Isoeste oferece um Serviço de suporte técnico, cuja orientação deve ser solicitada para usos de produtos Kingspan Isoeste não especificamente descritos aqui. Imagens meramente ilustrativas.

Para garantir que você esteja visualizando as informações mais recentes e precisas do produto, faça a leitura do código QR diretamente ao lado.
© Kingspan and the Lion Device are Registered Trademarks of the Kingspan Group plc in the UK, Ireland and other countries. All rights reserved.

www.kingspanisoeste.com.br

Versão 01 - 28.11.2024

